

Schubladeneinteilungsmaterial für Schublade









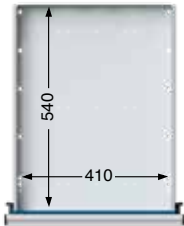



410 x 540 mm | 500 x 540 mm | 600 x 600 mm | 750 x 600 mm

FH = Fronthöhe (mm) | WH = Wannenhöhe (mm)

Für Schublade 410 x 540 mm (BxT) mit Lochboden:

Hängeunterbauschränke, Sockelschränke, Werkstattwagen, Rollcontainer









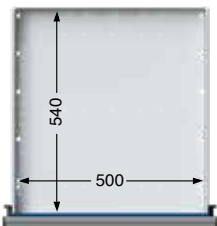





	1/2 Teilung	Art.Nr.	1/3 Teilung	Art.Nr.	1/4 Teilung	Art.Nr.	1/2-1/4 Teilung	Art.Nr.
FH 60 / WH 40		902.000		902.004		902.008		902.012
FH 90-150 / WH 60		902.001		902.005		902.009		902.013
FH 180-360 / WH 150		902.003		902.007		902.011		902.015

Für Schublade 500 x 540 mm (B x T) mit Lochboden:

Kasten-/Kombiwerkbänke V, VS, VH, LIFT, Montagewerkbänke V, Arbeitstische mit Hängeschublade, Hängeunterbauschränke, Sockelschränke, Gruppenwerkbänke, Rollcontainer, Beistellschränke, Kasten-/Kombiwerkbänke Serie E (FH 85 = Einteilungsmaterial der FH 90-150 | FH 170/255 = Einteilungsmaterial der FH 180-360)









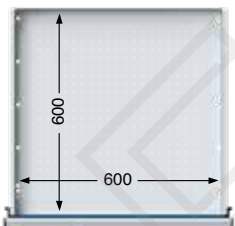





	1/2 Teilung	Art.Nr.	1/3 Teilung	Art.Nr.	1/4 Teilung	Art.Nr.	1/2-1/4 Teilung	Art.Nr.
FH 60 / WH 40		901.900		901.904		901.908		901.912
FH 90-150 / WH 60		901.901		901.905		901.909		901.913
FH 180-360 / WH 150		901.903		901.907		901.911		901.915

Für Schublade 600 x 600 mm (B x T) mit Rasterlochboden:

Schubladenschränke Serie V 760, Modulares Schranksystem Breite 715









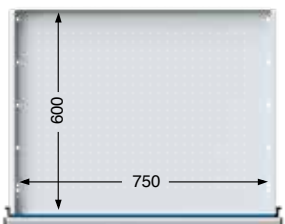





	1/3 Teilung	Art.Nr.	1/4 Teilung	Art.Nr.	1/6 Teilung	Art.Nr.	1/8 Teilung	Art.Nr.
FH 60 / WH 40		902.200		902.204		902.208		902.212
FH 90-150 / WH 60		902.201		902.205		902.209		902.213
FH 180-360 / WH 150		902.203		902.207		902.211		902.215

Für Schublade 750 x 600 mm (B x T) mit Rasterlochboden:





Kastenwerkbenke Serie VX, Schubladenschränke Serie V 910, Modulares Schranksystem Breite 865









	1/3 Teilung	Art.Nr.	1/5 Teilung	Art.Nr.	1/6 Teilung	Art.Nr.	1/8 Teilung	Art.Nr.
FH 60 / WH 40		902.300		902.304		902.308		902.312
FH 90-150 / WH 60		902.301		902.305		902.309		902.313
FH 180-360 / WH 150		902.303		902.307		902.311		902.315

Schubladen- einteilungsmaterial





Für Schublade 410 x 540 mm

Antirutschmatte	Facheinsatz aus Kunststoff	Muldeneinsatz 4-muldig aus Kunststoff mit 10 Facheilern	Muldeneinsatz 5-muldig aus Kunststoff mit 10 Facheilern	Muldenplatten
 Art.Nr. 903.151	 Art.Nr. 903.071 ab FH 90 mm	 Art.Nr. 903.074 ab FH 90 mm	 Art.Nr. 903.075 ab FH 90 mm	 Art.Nr. 903.320 ab FH 90 mm





Für Schublade 500 x 540 mm

Antirutschmatte	Facheinsatz aus Kunststoff	Muldeneinsatz 5-muldig aus Kunststoff mit 10 Facheilern	Muldeneinsatz 6-muldig aus Kunststoff mit 10 Facheilern	Kleinteilekästen 6 x 150 x 150, 8 x 100 x 150, 2 x 100 x 100	Muldenplatten
 Art.Nr. 903.150	 Art.Nr. 903.070 ab FH 90 mm	 Art.Nr. 903.072 ab FH 90 mm	 Art.Nr. 903.073 ab FH 90 mm	 FH 60 mm Art.Nr. 903.078 FH 90 - 150 mm Art.Nr. 903.079	 Art.Nr. 903.321 Ab FH 90 mm

Für Schublade 600 x 600 mm

Antirutschmatte	Kleinteilekästen 16 Stk. à 150 x 150	Kleinteilekästen 8 Stk. à 150 x 150, 16 Stk. à 75 x 150	Muldenplatten
 Art.Nr. 903.171	 FH 60 mm Art.Nr. 903.212 FH 90 - 150 mm Art.Nr. 903.213	 FH 60 mm Art.Nr. 903.214 FH 90 - 150 mm Art.Nr. 903.215	 Art.Nr. 903.323 ab FH 60 mm

Für Schublade 750 x 600 mm

Antirutschmatte	Kleinteilekästen 20 Stk. à 150 x 150	Kleinteilekästen 10 Stk. à 150 x 150, 20 Stk. à 75 x 150	Muldenplatten
 Art.Nr. 903.172	 FH 60 mm Art.Nr. 903.220 FH 90 - 150 mm Art.Nr. 903.221	 FH 60 mm Art.Nr. 903.222 FH 90 - 150 mm Art.Nr. 903.223	 Art.Nr. 903.324 ab FH 60 mm

Schubladeneinteilungsmaterial für Schublade | 900 x 600 mm 930 x 540 mm | 1110 x 540 mm | 1200 x 600 mm | Trennleisten

FH = Fronthöhe (mm) | WH = Wannenhöhe (mm)

Für Schublade 900 x 600 mm (B x T) mit Rasterlochboden:

Montagewerkbänke VX, Schubladenschränke Serie V 1060, Modulares Schranksystem Breite 1015

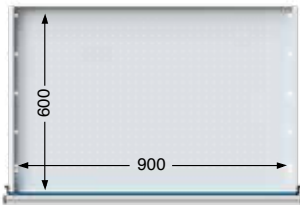

	1/3 Teilung	Art.Nr.	1/4 Teilung	Art.Nr.	1/6 Teilung	Art.Nr.	1/9 Teilung	Art.Nr.
FH 60 / WH 40		902.400		902.404		902.408		902.412
FH 90-150 / WH 60		902.401		902.405		902.409		902.413
FH 180-360 / WH 150		902.403		902.407		902.411		902.415

Für Schublade 930 x 540 mm (B x T) mit Rasterlochboden:

Werkstattwagen Serie V (breite Schublade)

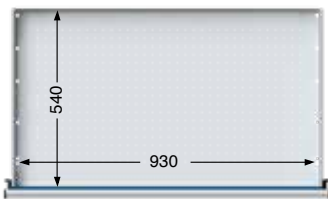

	1/2 Teilung	Art.Nr.	1/3 Teilung	Art.Nr.	1/5 Teilung	Art.Nr.	1/6 Teilung	Art.Nr.
FH 60 / WH 40		902.350		902.354		902.358		902.362
FH 90-150 / WH 60		902.351		902.355		902.359		902.363
FH 180-360 / WH 150		902.353		902.357		902.361		902.365

Für Schublade 1110 x 540 mm (B x T) mit Rasterlochboden:

Kastenwerkbank V (breite Schublade)

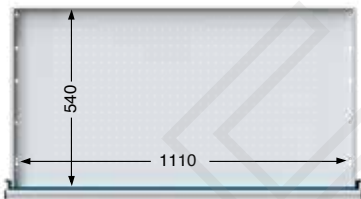

	1/4 Teilung	Art.Nr.	1/8 Teilung	Art.Nr.	1/2 Teilung mit Kleinteilekästen (12 Stk. 150 x 150, 4 Stk. 150 x 100)	Art.Nr.
FH 60 / WH 40		902.375		902.378		902.381
FH 90-150 / WH 60		902.376		902.379		902.382
FH 180-360 / WH 150		902.377		902.380		902.383

Für Schublade 1200 x 600 mm (B x T) mit Rasterlochboden:

Kastenwerkbänke Serie VX

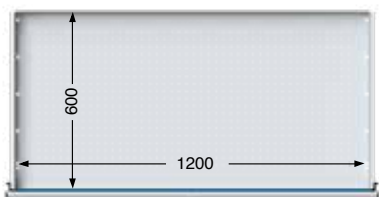

	1/4 Teilung	Art.Nr.	1/8 Teilung	Art.Nr.
FH 60 / WH 40		902.454		902.462
FH 90-150 / WH 60		902.455		902.463
FH 180-360 / WH 150		902.457		902.465



Schubladen-einteilungsmaterial

Für Schublade 900 x 600 mm

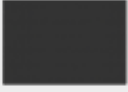
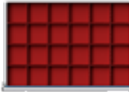
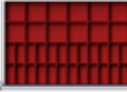
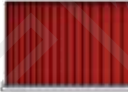
Antirutschmatte	Kleinteilekästen 24 Stk. à 150 x 150	Kleinteilekästen 12 Stk. à 150 x 150, 24 Stk. à 75 x 150	Muldenplatten
 Art.Nr. 903.173	 FH 60 mm Art.Nr. 903.228 FH 90 - 150 mm Art.Nr. 903.229	 FH 60 mm Art.Nr. 903.230 FH 90 - 150 mm Art.Nr. 903.231	 Art.Nr. 903.325 Ab FH 60 mm



Für Schublade 930 x 540 mm

Antirutschmatte
 Art.Nr. 903.154

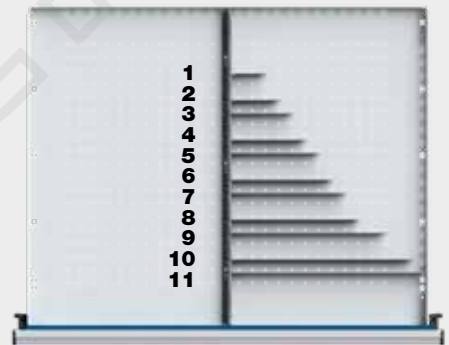
Trennleisten zur individuellen Schubladeneinteilung (passend zu allen Schubladen mit 25 mm Rasterlochboden)



Für Schublade 1110 x 540 mm

Antirutschmatte	Muldenplatten
 Art.Nr. 903.152	 Art.Nr. 903.322 ab FH 60 mm

Querteiler

Nummer	1	2	3	4	5
Länge (mm)	75	100	125	150	175
FH 60	902.710	902.714	902.718	902.722	902.726
FH 90 - 150	902.711	902.715	902.719	902.723	902.727
FH 180 - 360	902.713	902.717	902.721	902.725	902.729

Für Schublade 1200 x 600 mm

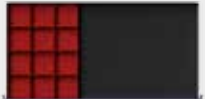
Antirutschmatte	Antirutschmatte mit Kleinteilekästen 12 Stk. à 150 x 150
 Art.Nr. 903.174	 FH 60 mm Art.Nr. 903.232 FH 90 - 150 mm Art.Nr. 903.233

Nummer	6	7	8	9	10	11
Länge (mm)	200	225	250	300	350	375
FH 60	902.730	902.734	902.738	902.746	902.754	902.758
FH 90 - 150	902.731	902.735	902.739	902.747	902.755	902.759
FH 180-360	902.733	902.737	902.741	902.749	902.757	902.761

Längsteiler

Länge (mm)	540	600
FH 60	902.500	902.700
FH 90 - 150	902.501	902.701
FH 180 - 360	902.503	902.703





Zubehör

Energieversorgung · Höhenverstellungen · Systempaneel · Kleinteilekästen · Muldenplatten · Muldensteckwand · Fräserhalter
Prismenhalter · Haltestifte · Werkzeugpaneele · Schreibplatte
Stapler-/Hubwagensockel · Ablageböden · Hängeschublade
Dokumentenfach · Einsatz für Hängeregistratur · Niveaueausgleich
Rahmenaufsätze · Einlege- & Auszugsboden · Fahreinrichtungen
Abroll-Leiste · Arbeitsplatte mit elektr. leitfähigem Belag · Media-Box
Plattkantenschutz · Schließsysteme · Werkzeughalter für Systemlochwand
Sichtlagerkästen · Eurobehälter · Systempaneel-Halterungen · Schraubstöcke · Hocker Stühle · Gerätewagen · Federzug

ANKE Energiekanäle können individuell konfiguriert werden. Bitte bei der Bestellung die Länge des Energiekanals, sowie die Anzahl und die Lage der Komponenten angeben. Die Energiekanäle werden unverdrahtet geliefert.

Energiekanäle unverdrahtet

Energiekanal unbestückt: Höhe 170 mm, Tiefe 90 mm

Länge (mm)	800	1270	1500	2000	2800 (2-teilig)	4050 (3-teilig)
Art.Nr.	900.000	900.010	900.020	900.030	900.040	900.050

Lackierung: RAL 7035 komplett

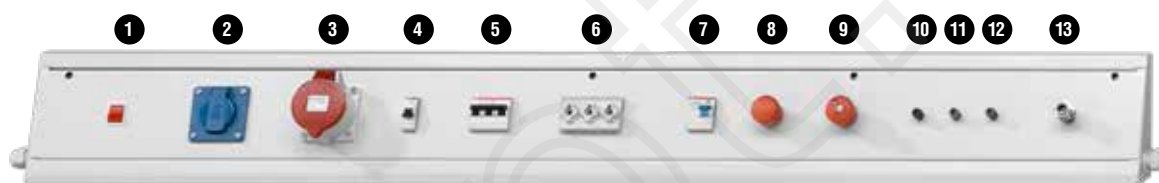

Komponenten	Art. Nr.
1 Beleuchteter Ein-/Ausschalter 2 polig	900.100
2 Schukosteckdose mit Deckel 2 polig + E 10/16 A 230 V 50 Hz	900.101
3 CEE-Steckdose 16 A 400 V/50 Hz mit Deckel 5-polig	900.102
4 Sicherungsautomat einpolig B 16 A	900.103
5 Sicherungsautomat dreipolig C 16 A	900.104
6 Schraubsicherungselement Neozed 3-polig ohne Sicherung	900.105
7 Fehlerstromschutzschalter (FI) 25 A 30 mA 230 V	900.106
7 Fehlerstromschutzschalter (FI) 25 A 30 mA 400 V	900.107
8 Not-Aus-Taste ohne Schlüssel	900.108
9 Not-Aus-Taste mit Schlüssel	900.109
10 Polklemme 4 mm schwarz	900.110
11 Erdungsbuchse gelb-grün 4 mm	900.111
12 Polklemme 4 mm rot	900.112
13 Schnellkupplung Druckluft	900.113
Schütz 2-polig (erforderlich bei: Energieaufsätzen mit Schukosteckdosen 230 V in Verbindung mit Not-Aus-Taste oder Ein-/Ausschalter)	900.114
Schütz 4-polig (erforderlich bei: Energieaufsätzen mit CEE-Steckdosen in Verbindung mit Not-Aus-Taste oder Ein-/Ausschalter)	900.115

Die Energiekanäle werden unverdrahtet geliefert.

Gemäß VDE und BGV müssen diese Art der Energiekanäle von einer Elektrofachkraft verdrahtet werden. Die Energiekanäle entsprechen dem Schutzstandard IP 44. Die Elemente 4-7 werden mit einer transparenten Schutzhaube montiert.

Energiekanäle vorkonfektioniert



Anbau Energieelement
Doppelschuko Steckdose 230 V / 50 Hz,
10/16 A, 2-polig, steckfertig verdrahtet

Art.Nr.	900.070
---------	---------

Anbau Energieelement
Doppelkupplung Druckluft

Art.Nr.	900.071
---------	---------

Nachstehende Energiekanäle (Höhe 170 mm, Tiefe 90 mm) sind mittels Steckverbindern fertig verdrahtet

Zuleitung inklusive: Doppelsteckdose Schuko 230 V mit ca. 4 m Zuleitung inkl. Netzstecker.



Bestückt mit: 2 x Doppel-Schuko Steckdose 230 V / 50 Hz, 10/16 A, 2-polig

Energieleiste lt. Abb. bestückt

Breite (mm)	1500	2000
Art.Nr.	900.321	900.331



Bestückt mit: 1 x Schuko-D; 230 V / 16 A; inkl. 4,0 lfm. Kabel mit Netzstecker.
2 x Netzwerkanschluss RJ45 Cat6 A
1 x Doppelsteckdose Schuko

Energieleiste lt. Abb. bestückt

Breite (mm)	1500	2000
Art.Nr.	900.324	900.325



Bestückt mit: 1 x Doppel-Schuko Steckdose 230 V / 50 Hz, 10/16 A, 2-polig,
2 x Schnellkupplung für Druckluft

Energieleiste lt. Abb. bestückt

Breite (mm)	1500	2000
Art.Nr.	900.323	900.333

Die ergonomisch richtige Höhe eines Arbeitsplatzes ist insbesondere bei wechselnden Tätigkeiten bzw. Nutzung der Arbeitsplätze durch unterschiedlich große Personen zwingende Voraussetzung für ermüdungsfreies Arbeiten. Dabei kommt es insbesondere auf schnell und leicht einstellbare Arbeitshöhen an. Zur Auswahl stehen mehrere Systeme von Höhenverstellungen.

Hydraulische Höhenverstellung

mit Handkurbel oder elektromotorisch



Bestellhinweis:

Bitte die Bestellnummer der Normalausführung (Werkbank, Arbeitstisch, etc.) angeben und zusätzlich die Bestellnummer für die jeweilige Höhenverstellung. Der Gesamtpreis ergibt sich aus der Addition der Einzelpreise.

Systemhubkraft:

Die Systemhubkraft beschreibt das Gewicht, welches von der Hubvorrichtung gehoben werden kann. Zur Ermittlung der Traglast der Werkbank ist das Eigengewicht der Arbeitsplatte und evtl. montierter Werkbankaufbauten zu berücksichtigen.



Handkurbel

Elektromotorisch

für Arbeitstische,
Kombiwerkbenke mit Hängeunterbauschränken
sowie Kastenwerkbenke der Serien V, VH, VX
VK Stahlrohr 45/45/2

für Arbeitstische,
Kombiwerkbenke mit Hängeunterbauschränken
sowie Kastenwerkbenke der Serien V, VH, VX
VK Stahlrohr 45/45/2

	Breite (mm)		1500 / 2000	
	max. Systemhubkraft (kg)	350	600	350
Verstellbereich (mm)	750 - 1050		750 - 1050	
Art.Nr.	903.520	903.521	903.524	903.525

Mechanische Höhenverstellung

- Maximaler Verstellbereich 300 mm ■ Ausgangshöhe generell 700 mm bis UK Platte ■ Andere Ausgangshöhen auf Anfrage

Synchronantrieb

für Arbeitstische, Kombiwerkbenke mit Hängeunterbauschränken sowie Kastenwerkbenke der Serien V, VH, VX



mittels Kegelradgetriebe
im Zinkdruckguss-Gehäuse
VK Stahlrohr 60/60/2

	Breite (mm)	
	max. Systemhubkraft (kg)	300
Art.Nr.	903.540	903.541

Manuell verstellbare VK-Stahlrohrfüße



Bei
VK 45/45/2 mm
innerer
VK Stahlrohrfuß ist
pulverbeschichtet.

Bei
VK 60/60/2 mm
innerer
VK Stahlrohrfuß
ist verzinkt.

Stufenlos



mit Klemmung;
Traglastabhängig vom
Drehmoment der
Klemmverbindung

VK Stahlrohr 45/45/2

Im Raster



5 x 50 mm;
Traglast 800 kg,
bei flächen-
verteilter Last

VK Stahlrohr 45/45/2

VK Stahlrohr (mm)	45/45/2	60/60/2	45/45/2	60/60/2
2 Fußpaare Art.Nr.	903.500	903.503	903.506	903.509
3 Fußpaare Art.Nr.	903.501	903.504	903.507	903.510
2 Fußpaare Art.Nr.	903.502	903.505	903.508	903.511

Maximaler Verstellbereich 250 mm, Ausgangshöhe generell 700 mm (bis UK Platte).
Andere Ausgangshöhen auf Anfrage.



Höhenverstellung und Systempaneel

Das ANKE Systempaneel ist lieferbar für Kastenwerkbenke der Serien V, VH, VS, und VX sowie für ANKE Werkstattwagen. Je nach Werkbankserie unterscheidet sich das Systempaneel in den Abmessungen und konstruktiven Details. **Eines haben aber alle gemeinsam: 10 mm Quadratlochung mit 38 mm Achsabstand, Mitte – Mitte.** (Werkzeughalter Seiten 236 bis 238).

ANKE Systempaneel

Das Systempaneel gibt es zusätzlich mit integrierter Energieversorgung.

Zuleitung inklusive:

- Doppelsteckdose Schuko 230 V
ca. 4 m Zuleitung inkl. Netzstecker



Bestückt mit:	unbestückt		
	unbestückt	1 x Doppel-Schuko Steckdose 230 V/50 Hz, 10/16 A, 2-polig	1 x Doppel-Schuko Steckdose 230 V/50 Hz, 10/16 A, 2-polig, 2 x Schnellkupplung für Druckluft
Kastenwerkbenke Serie V, VH Art.Nr.	903.710	900.368	900.360
Kastenwerkbenke Serie VX Art.Nr.	903.711	900.369	900.362
Kastenwerkbenke Serie VS Art.Nr.	903.713	900.370	900.364
Werkstattwagen Serie V Art.Nr.	903.712	900.371	900.366

Das ANKE Systempaneel ist vielfältig bestückbar. Das Ergebnis: individuelle praktische Nutzung!



Weitere Werkzeughalter für Systempaneel/Lochwand Seiten 236 bis 238



Papierabroller



Schlauchhalter



Werkzeughalter für Runddosen

Art.Nr.	920.412	920.411	920.341
---------	---------	---------	---------

Muldenplatte | Kleinteilekästen aus PS rot | Muldensteckwand | Fräserhalter
 Prismenhalter | Haltestift | ANKE Stapler-/Hubwagensockel | Werkzeugpaneel
 Schreibplatte | Hängeschublade | Ablageböden | Arbeitstisch

Kleinteilekästen



Kastengröße	mm	150 x 150	100 x 150	75 x 150
Höhe 36 mm	Art.Nr.	903.400	903.402	903.404
Höhe 60 mm	Art.Nr.	903.401	903.403	903.405

Muldenplatte



Höhe = 30 mm für Schubladen ab FH 60 mm

Muldenbreite	mm	76	56	39
Länge 140 mm	Art.Nr.	903.426	903.427	903.428
Länge 196 mm	Art.Nr.	903.423	903.424	903.425

Muldensteckwand



Pack = 10 Stück

Muldenbreite	mm	76	56	39
Art.Nr.		903.433	903.434	903.435

Fräserhalter



26 mm hoch, Pack = 10 Stück

Außen-Ø	mm	12	15	20	25	30	39	48
Höhe 26 mm	Art.Nr.	903.440	903.441	903.442	903.443	903.444	903.445	903.446

Prismenhalter



38 x 15 x 4 mm, Pack = 10 Stück

Art.Nr.	903.460
---------	---------

Haltestift



10 x 6 x 6 mm,
Pack = 10 Stück

Art.Nr.	903.470
---------	---------



36 x 16 mm,
Pack = 10 Stück

Art.Nr.	903.471
---------	---------

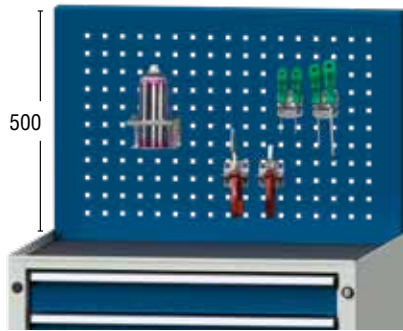

Werkzeugpaneel Schubladenschrank

passende Werkzeughalter Seiten 236 bis 238

Serie	V 760	V 910	V 1060
B x T x H in mm	750 x 60 x 500	900 x 60 x 500	1050 x 60 x 500
Art.Nr.	903.845	903.846	903.847



Schreibplatte Schubladenschrank

in der Neigung von 0 – 45° verstellbar

Serie	V 760	V 910	V 1060
Art.Nr.	903.848	903.849	903.850



Stapler-/Hubwagensockel Schubladenschrank

mit abnehmbarer Frontblende (nachträgliche Montage möglich)

	Serie V 760	Serie V 910	Serie V 1060
Art.Nr.	903.842	903.843	903.844

Ablageböden Arbeitstisch



Für Arbeitstische mit der Tiefe 700 mm

Plattenlänge mm	800	1270	1500	2000	2800	4050
400 mm tief Art.Nr.	903.900	903.901	903.902	903.903	903.904	903.905
500 mm tief Art.Nr.	903.910	903.911	903.912	903.913	903.914	903.915



Hängeschublade Arbeitstisch

Art.Nr.	903.601
---------	---------

Für Arbeitstische mit der Tiefe 800 mm

Plattenlänge mm	800	1270	1500	2000	2800	4050
600 mm tief Art.Nr.	903.920	903.921	903.922	903.923	903.924	903.925

Dokumentenfach und Werkzeugpaneel | Einlege- und Auszugsboden
 Einsatz für Hängeregistratur | Niveaueingleich | Rahmenaufsatz | Fahr-
 einrichtung | Absenkbare Fahr-einrichtung | Abroll-Leiste | Media-Box
 Arbeitsplatten mit elektrisch leitfähigem Belag | Plattenkantenschutz

PM = Plattenmaß BxT (mm) | PL = Plattenlänge (mm)

Dokumentenfach / Werkzeugpaneel

Optional kann die Türe der Werkbankserie V + VS - Fronthöhe 540 mm - mit einem Dokumentenfach/Werkzeugpaneel ausgestattet werden.

Paneel mit 10 mm Quadratlochung, 38 mm Achsabstand

Werkzeughalterungen optional, Seiten 236 bis 238.



Dokumentenfach
Panel 1-fach

Werkzeugpaneel
Panel 2-fach

Art.Nr. 903.700

903.702

Einsatz für Hängeregistratur



nur möglich in Verbindung mit Schubladen Fronthöhe 360 mm der Serien V bzw. VH
 Lieferung ohne Hängemappen.

Schubladen 500 x 540 Schubladen 410 x 540

Art.Nr. 903.050 903.051

Niveaueingleich



ANKE-Niveaueingleich zum Ausglei-ch von Bodenunebenheiten; 20 mm Verstellbereich

mm VK 45/45/2 VK 60/60/2

Art.Nr. 903.951 903.952

Rahmenaufsätze Werkbank



Breite mm	800	1270	1500
Art.Nr.	903.800	903.801	903.802

Breite mm	2000	2800	4050
Art.Nr.	903.803	903.804	903.805

Einlege- und Auszugsboden

**100 % Auszug -
 100 kg oder
 200 kg Traglast**

bei gleichmäßig flächenverteilter Last.

Der Auszugsboden ist nur für Werkbänke der Serie V, VH und VS lieferbar. Einlege- und Auszugsboden sind im 30 mm Raster höhenverstellbar.

bequem - ergonomisch - sicher



Für Werkbänke der Serie V – 100 kg Traglast

	1 Einlegeboden	2 Auszugsboden
Art.Nr.	903.716	903.715

Für Werkbänke der Serie E – 100 kg Traglast

	Einlegeboden
Art.Nr.	903.726

Für Werkstattwagen der Serie V – 100 kg Traglast

	1 Einlegeboden 450 mm breit	1 Einlegeboden 970 mm breit
Art.Nr.	903.718	903.719

Für Schubladenschrank Serie 760 V

	1 Einlegeboden	2 Auszugsboden	2 Auszugsboden
Traglast	100 kg	100 kg	200 kg
Art.Nr.	903.734	903.720	903.721

Für Schubladenschrank Serie 910 V

	1 Einlegeboden	2 Auszugsboden	2 Auszugsboden
Traglast	100 kg	100 kg	200 kg
Art.Nr.	903.735	903.722	903.723

Für Schubladenschrank Serie 1060 V

	1 Einlegeboden	2 Auszugsboden	2 Auszugsboden
Traglast	100 kg	100 kg	200 kg
Art.Nr.	903.724	903.725	903.733

Fahreinrichtungen

mit 2 Bock- und 2 feststellbaren Lenkrollen



Lieferbar für alle Arbeitstische und Werkbänke der Serien V, VH sowie VX mit 4 Füßen VK 45/45/2 mm, Länge bis 2000 mm und Arbeitshöhe 840, 850, 890 oder 900 mm.

Rollendurchmesser 125 mm, Tragkraft je Rolle 200 kg, mögliche Höchstbelastung einschließlich Eigengewicht der Werkbank = 600 kg

Fahreinrichtung auch für Schubladen- und Beistellschränke mit 4 Lenkrollen

Feste Fahreinrichtung		V760	V910	V1060
Art.Nr.	903.580	903.581	903.582	903.583

Absenkbare Fahreinrichtungen

mit 4 Lenkrollen



i
Lieferung der Fahreinrichtungen nur ab Werk in Verbindung mit der Werkbank. Eine nachträgliche Montage ist nicht möglich.

Lieferbar für alle Kastenwerkbänke der Serien V und VH bis 2000 mm Länge bei einer Arbeitshöhe von 840 oder 850 mm.

Durch einfaches Umliegen eines Hebels wird die Werkbank in Fahr- oder Ruheposition gebracht. Rollendurchmesser 100 mm, Tragkraft der Werkbank auf Rollen einschließlich Eigengewicht max. 450 kg.

Diese Variante bietet mit ausgefahrener Fahreinrichtung beste Manövrierfähigkeit dank der Lenkrollen und in Ruheposition auf 4 Füßen optimale Standfestigkeit (1500 kg bei gleichmäßig flächenverteilter Last)

	Kastenwerkbänke 1500 mm	Kastenwerkbänke 2000 mm
	V, VH	V, VH
Art.Nr.	903.584	903.585

Abroll-Leiste Höhe 90 mm

Breite	800	1270	1500	2000	2500	2800	3000	4050
Art.Nr.	901.804	901.812	901.816	901.822	901.824	901.826	901.828	901.830

Arbeitsplatten mit

elektr. leitfähigem Belag

nach DIN EN 61340-5-1



Strapazierfähige Beschichtung:

2 mm starker abriebfester Synthekautschuk (beige).

Pflegeleicht, unempfindlich gegen kurze hohe Temperaturen. **Hohe Querleitfähigkeiten:** Ableitung der Aufladenspannung zur Erde über Erdungskabel mit 1 Mega-V Schutzwiderstand. Das Kabel ist über einen Kupferbolzen mit dem Belag verbunden. Platte mit ABS Kante.

Plattenstärke 40 mm			
PM	1500 x 700	2000 x 700	2800 x 700
Art.Nr.	901.374	901.376	901.378

Media-Box

in der Arbeitsplatte versenkbar bei allen Kombiwerkbanken, Arbeitstischen und Gruppenwerkbanken



Bestückt mit:

- 2 x Netzwerkanschluss
1 x RJ 45/ 1 x RJ 45
Cat. 6 geschirmt
- 3 x Patchkabel ca. 3500 mm
grau mit RJ 45 Stecker
- 3 x Schuko-Steckdose 230 V
fertig verdrahtet

Art.Nr.	900.390
---------	---------

Plattenkantenschutz

für ANKE-Buche-Massiv-Platte



Plattenkantenschutz mittels Winkeleisen. Der Stahlwinkel (3 mm) wird flächenbündig in die Platte eingelassen und versenkt verschraubt. Lackierung in der Frontfarbe der Werkbank.

Plattentiefe 700 mm (andere Tiefen auf Anfrage)				
PL	Plattenstärke 40 mm		Plattenstärke 50 mm	
	Winkeleisen 40/40/3	Winkeleisen 50/50/3	Winkeleisen 40/40/3	Winkeleisen 50/50/3
	Vorne	3-seitig	Vorne	3-seitig
800	901.700	901.710	901.720	901.730
1270	901.701	901.711	901.721	901.731
1500	901.702	901.712	901.722	901.732
2000	901.703	901.713	901.723	901.733
2800	901.704	901.714	901.724	901.734
4050	901.705	901.715	901.725	901.735

Mehrpreis gegenüber Buche-Massiv-Platte!
Andere Plattenabmessungen auf Anfrage.

Kompetenz in Sachen Schließung von A bis Z. Ihr Vorteil: Das Standardschloss ist bereits hauptschlüsselfähig. Alle Schlösser eines fest definierten Nummernkreises können über einen Hauptschlüssel geöffnet werden. Nachträglich in Schließanlage integrierbar: Sollte das ANKE Werkmöbel in eine vorhandene Schließanlage integriert werden – kein Problem. Dank serienmäßiger Wechselzylinder ist ein einfacher Austausch der Standardsteckeinsätze und Einbau von schließanlagefähigen Messingstiftzylindern möglich. Die gewünschte Schlossnummer kann direkt mit der DOM Sicherungskarte bei DOM nachgefordert werden.



Bildung von mehrstufigen Schließanlagen

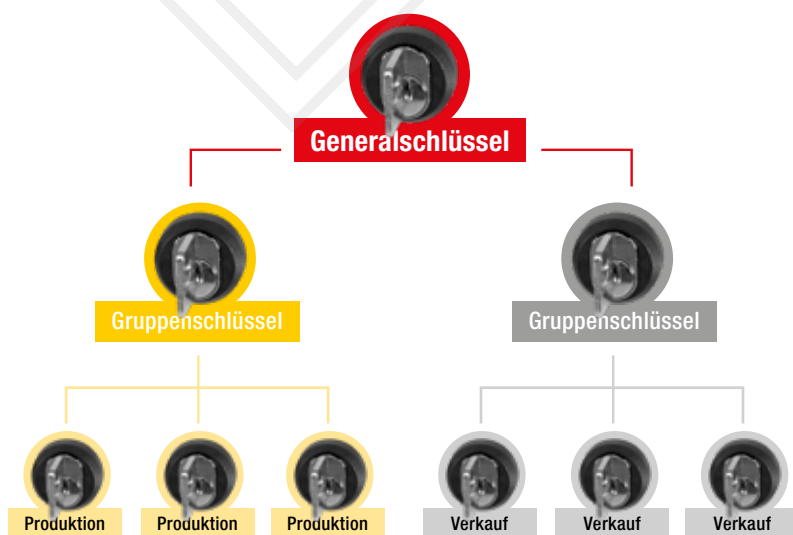

Schließanlagenfähiges Schloss

Sollten Sie sich neu einrichten wollen, so übernehmen wir gerne die Beantragung einer mehrstufigen Schließanlage für Sie mit. Gegen Mehrpreis liefern wir die ANKE Werkmöbel mit:





Schließsysteme

ANKE Zweitschließung

Auch **Schubladenschränke, Beistellschränke und Unterbauschränke** können mittels Zweitschließung in Verbindung mit einem diebstahlsicheren Boden in sich unterteilt werden. Ein Schrank kann somit durch 2 Mitarbeiter unabhängig voneinander benutzt werden. Besonders interessant ist dieses Merkmal in der Ausbildung. So kann z. B. eine 6-Eck Gruppenwerkbank von 12 Auszubildenden genutzt werden. Jeder Auszubildende hat dabei nur Zugriff auf seine Schubladen.

passend zu:	Gruppen-/Kasten-/Kombi-Werkbänke V, VH, VS	Schubladenschränke V760	Kastenwerkbenke VX, Schubladenschränke V 910	Schubladenschränke V 1060
Schubladengröße in mm	500 x 540	600 x 600	750 x 600	900 x 600
zusätzliche Zentralschließung Art.Nr.	903.740	903.740	903.740	903.740
Zweitschließung mit diebstahlsicherem Boden Art.Nr.	903.742	903.743	903.744	903.745



Die Zweitschließung funktioniert sowohl mit der konventionellen als auch mit der elektronischen Zentralschließung.



ANKE Elektronische Zentralschließung mit Zahlencode

Ob Werkbank, Schubladenschrank, Werkstattwagen oder Rollcontainer, die elektronische Zentralschließung kann in alle ANKE Produkte der Serien V, VH, VS, VX eingebaut werden.

Technische Daten:

- Codeform: numerisch 4 bis 8-stellig.
 - Codevarianten: ~390.000 bei 8-stelligem PIN.
 - Anzahl speicherbarer Codes pro Schließung: 100 User PINs.
 - Code-Art: Master-PIN, User-PIN, PUK (löscht alle programmierten PINs)
 - Warnung Batterientladung über LED-Anzeige.
 - Noteinspeisung bei komplett entladenen Batterien mittels PE-Kit.
 - Durchdachtes Notentriegelungskonzept.
 - Einfache Programmierung der User-PINs mit dem PE-Kit.
 - Verwaltung der User-PINs am Laptop über PE-Kit mit USB Anschluss.
- Das optionale PE-Kit ermöglicht die Ankopplung eines Laptops zur Programmierung und einfachen Verwaltung aller User-PINs. Bei vollständiger Batterientladung kann über das PE-Kit die externe Stromspeisung sichergestellt werden.



Elektronische Zentralschließung

(inkl. 3 x Lithium Hochleistungsbatterien 1,5 V - Größe AAA)

PE-Kit

Art.Nr. 903.730

903.731

ANKE NFC Schließsystem

- Arbeitsfrequenz NFC System: 13.56MHz
- Unterstützte NFC Standards: ISO/IEC 14443 A
- Einfachste Programmierung und Funktion
- 100 Benutzer Tags programmierbar
- Stromversorgung: Batterie 1.5V Alkaline AA 3x
- Batterielebensdauer:
Bei 10 Aktionen/Tag typ. 2-3 Jahre
- Durchdachtes Notentriegelungskonzept

TM-NFC Schließsystem

Art.Nr. 01.56

TM-SIMPLE KIT

Notstromspeisung bei entladenen Batterien mit Klinkenstecker für direkte Einspeisung an der Frontseite, ohne Batterien

01.57



Lieferumfang:
1 Master Tag
1 User Tag

Für jedes Werkzeug den richtigen Haken. Einfach in die Lochung eingehängt und mit einer kleinen Schraubendrehung fest arretiert, schaffen die Werkzeughalter Übersicht und Ordnung.



L = Länge (mm) | T = Tiefe (mm) | B = Breite (mm) | H = Höhe (mm)
 Ø = Durchmesser (mm) | WH = Werkzeughalter



Werkzeughalter mit senkrechtem Hakenende			
Ø	6		
L	35	75	125
Art.Nr.	920.300	920.301	920.302



Doppelter Werkzeughalter mit senkrechtem Hakenende				
L	35	50	75	150
Art.Nr.	920.303	920.304	920.305	920.306



Werkzeughalter mit geradem Dorn			
Ø	6		
L	50	100	150
Art.Nr.	920.307	920.308	920.309



Schräghaken für Nüsse und Steckschlüssel	
L	14/40
Art.Nr.	920.310



Werkzeugklemme große Grundplatte			
Ø	25	28	32
Art.Nr.	920.311	920.312	920.313



Doppelte Werkzeugklemme					
Ø	6	10	13	16	19
Art.Nr.	920.314	920.315	920.316	920.317	920.318



Magnethalter	
Ø	40
Art.Nr.	920.319



Zangenhalter			
T	20		
L	35	55	75
Art.Nr.	920.320	920.321	920.322



Rundhalter	
B	25
L	65
Art.Nr.	920.323



Maschinenhalter			
Ø	40	60	80
Art.Nr.	920.324	920.325	920.326



Kabelhalter		
L x B x H	150 x 37 x 50	200 x 37 x 50
Art.Nr.	920.327	920.328



Rohrhalter, auch für Kabel usw. Breite 35 mm		
Ø	60	100
Art.Nr.	920.329	920.330

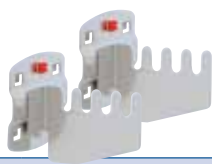

Sägenhalter (1 Paar) für 4 Sägen	
Paar	1
Art.Nr.	920.331



Bit-Halter	
B	150
T	35
Art.Nr.	920.332



Werkzeughalter für MK 2 und MK 3 395 x 85 mm (BxH)		
WH	MK 2	MK 3
Art.Nr.	920.333	920.334

Sämtliche Artikel alu-farbig.

Werkzeughalter für Systemlochwand



Schraubenschlüsselhalter senkrecht für 10 Schlüssel	
H x B x T	220 x 145/75 x 50
Art.Nr.	920.335



Schraubendreherhalter		
Teile	6	12
Art.Nr.	920.336	920.337



Bohrerhalter/ Innensechskanthalter		
Teile div. Ø	14	28
Art.Nr.	920.338	920.339



Werkzeughalter für Runddosen einfach	
Ø	70
B	100
Art.Nr.	920.340



Werkzeughalter für Runddosen dreifach	
Ø	70
B	300
Art.Nr.	920.341



Lagersichtkastenhalter einfach	
für Kastengröße	SB 5+6
Art.Nr.	920.342



Lagersichtkastenhalter 5-fach für Kastengröße SB 5 + 6 (ohne Sichtkästen)		
Kastengröße	SB5	SB6
B x H	550 x 58	550 x 38
Art.Nr.	920.343	920.344



Sichtlagerkästen (andere Farben auf Anfrage)	
Kastengröße	SB4
L x B x H	230 x 150 x 130
Art.Nr.	920.450



Eurobehälter für Transport und Lagerung

- unempfindlich gegenüber Säuren und Laugen
- kälte- und hitzebeständig
- optimales Handling durch ergonomische Griffe
- stapelbar
- auch für Förderanlagen geeignet

B x T x H	Art.Nr.
400 x 300 x 120	920.500
400 x 300 x 220	920.502
400 x 300 x 320	920.504
600 x 400 x 120	920.505
600 x 400 x 220	920.507
600 x 400 x 340	920.509



Sichtlagerkasten SB5	
Kastengröße	SB5
L x B x H	160 x 100 x 75
Art.Nr.	920.451



Sichtlagerkasten SB6	
Kastengröße	SB6
L x B x H	85 x 100 x 50
Art.Nr.	920.452



Sortiment 10-teilig

- 7 Werkzeughalter mit schrägem Ende
- 2 doppelte Werkzeughalter
- 1 Werkzeugklemme

Art.Nr. 920.400



Sortiment 12-teilig

- 4 Werkzeughalter mit senkr. Ende
- 3 doppelte Werkzeughalter
- 1 Zangenhalter
- 1 Maschinenhalter
- 3 Werkzeughalter mit schrägem Ende

Art.Nr. 920.401



Sortiment 15-teilig

- 8 Werkzeughalter mit schrägem Ende
- 3 doppelte Werkzeughalter
- 1 Werkzeugklemme
- 1 Schraubendreherhalter
- 1 Schraubenschlüsselhalter
- 1 Maschinenhalter

Art.Nr. 920.402

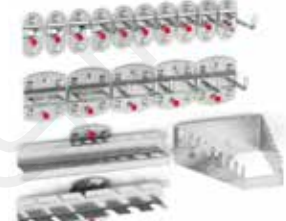

Sortiment 18-teilig

- 5 Werkzeughalter mit schrägem Ende
- 2 Werkzeughalter mit senkr. Ende
- 3 doppelte Werkzeughalter
- 3 Werkzeugklemmen
- 2 Zangenhalter
- 1 Bohrerhalter
- 1 Schraubenschlüsselhalter
- 1 Schraubendreherhalter

Art.Nr. 920.403

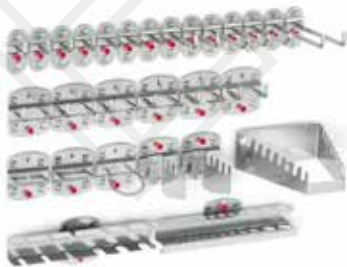

Sortiment 28-teilig

- 6 Werkzeughalter mit schrägem Ende
- 8 Werkzeughalter mit senkr. Ende
- 6 doppelte Werkzeughalter
- 2 Zangenhalter
- 1 Maschinenhalter
- 1 Schraubenschlüsselhalter
- 1 Schraubendreherhalter
- 1 Bohrerhalter
- 2 Sägenhalter

Art.Nr. 920.404

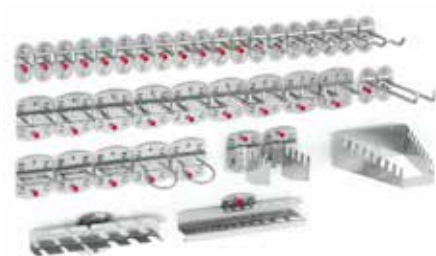

Sortiment 40-teilig

- 9 Werkzeughalter mit schrägem Ende
- 12 Werkzeughalter mit senkr. Ende
- 9 doppelte Werkzeughalter
- 3 Zangenhalter
- 2 Maschinenhalter
- 1 Schraubenschlüsselhalter
- 1 Schraubendreherhalter
- 1 Bohrerhalter
- 2 Sägenhalter

Art.Nr. 920.405

Sämtliche Artikel alu-farbig.



Papierabroller, für Rollenbreite 300 mm	
H x B x T mm	310 x 384 x 220
Achsdurchmesser mm mit glattem Schneidmesser	20
Max. Rollen Ø mm	220
Art.Nr.	920.412

(Abroller für Rollenbreite 600 und 700 mm Rollen auf Anfrage)



Werkzeughalter für Runddosen dreifach	
Breite mm	300
Ø mm	70
Art.Nr.	920.341



Schlauchhalter	
B x T mm	230 x 125
Art.Nr.	920.411



Müllbeutelhalter	
H x B x L/T mm	419 x 350 x 305
Art.Nr.	920.410

(Lieferung ohne Müllbeutel)



Schleifpapier-Abrollhalter	
Achsmaß mm	21
Max. Rollen Ø mm	270
Max Rollen	3 x B = 115 mm bis 6 x B = 55 mm
Art.Nr.	920.413



Abrollhalter	
H x B x T mm	120 x 355 x 100
Kern min. Ø mm	22
Max. Rollenbreite mm	295
Art.Nr.	920.414



Schraubstock Heuer-Front

Ganz aus Stahl geschmiedet, garantiert unzerbrechlich.
Der Schraubstock für den harten Einsatz im rauen Werkstattbetrieb!

- doppelte innenliegende Prismenführung
- nachstellbare Führung
- geschützte Präzisions-Spindellagerung
- oberflächengehärtete Spannbacken
- serienmäßig angeschmiedete, gehärtete Rohrspannbacken



Größe = Backenbreite ca. mm	100	120	140	160	180
Spannweite ca. mm	125	150	200	225	225
Spanntiefe ca. mm	50	65	80	100	100
Rohrbacken spannen Rohre Außen Ø ca. mm	16 – 30	16 – 55	27 – 70	27 – 100	27 – 100
Gewicht fest ca. kg	4,5	9	16	27	29
Art.Nr.	904.100	904.101	904.102	904.103	904.104

Drehteller für Schraubstock Heuer Front

Der Drehteller für Backenbreite 100 mm passt auch zum Heuer Compact

Backenbreite mm	100	120	140	160	180
Gewicht ca. kg	1,8	2,5	5,0	7,5	7,5
Art.Nr.	904.105	904.106	904.107	904.108	904.109

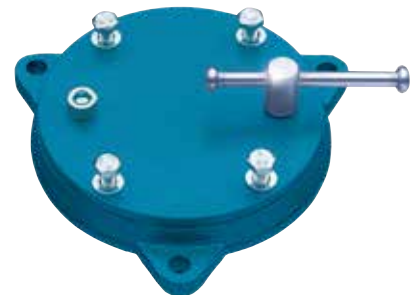

Schraubstock Heuer Compact mit Quicklaunch

Vorteile: Schnellverstellung von 0 – 130 mm Spannweite. Bei geringem Eigengewicht kernige Spannkraft von 10 kN. Auswechselbare Backen mit glatter und geriffelter Spannfläche.

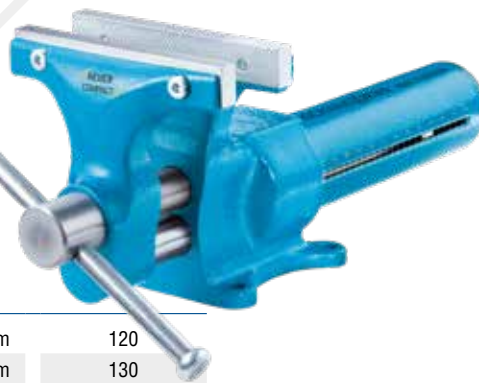

Backenbreite ca. mm	120	
Spannweite ca. mm	130	
Spanntiefe ca. mm	65	
Rohrbacken spannen Rohre Außen Ø ca. mm	15 – 50	
Gewicht ca. kg	4,5	
Art.Nr.	904.110	
		Zubehör
		Drehteller 100
		Art.Nr. 904.105

Tischklammer 100

für Heuer Compact/Heuer Front 100

Eignet sich optimal um den Schraubstock Heuer Compact – ohne Bohren von Löchern – beschädigungsfrei und schnell an der Arbeitsplatte (Stärke 40/50 mm) zu montieren bzw. demontieren.



Art.Nr. 904.112

Parallel-Schraubstöcke

- aus hochfestem Vollgrauguß
- Backen aus Hochqualitätsstahl gehärtet auf 52-54 HRC, auswechselbar
- großer Amboss
- integrierter Drehteller mit Positionsschrauben

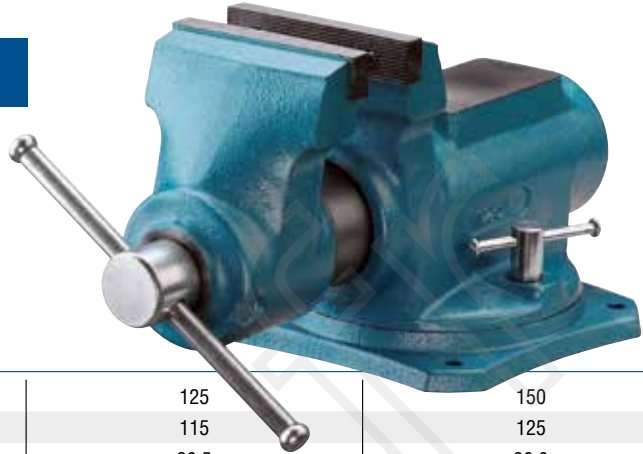

Größe = Backenbreite ca. mm	100	125	150
Spannweite ca. mm	105	115	125
Gewicht ca. kg	12,5	20,5	30,0
Art.Nr.	904.114	904.115	904.116

Klapp-Lift

passend für alle Schraubstöcke auf dieser Seite sowie HEUER-Schraubstock 100 und 120.



Höhenverstellung	0 – 130
drehbar	360°
Art.Nr. ohne Schraubstock	904.117

Schraubstock-Unterlage



Maße mm	250 x 250 x 50
Art.Nr.	904.118

Hocker, Stühle



Bandstahlhocker

Höhe mm	Art.Nr.
450	950.000
500	950.001
550	950.002
600	950.003
650	950.004



Stapelhocker

Höhe mm	Art.Nr.
450	950.005
500	950.006
550	950.007
600	950.008



Drehspindelhocker

Höhe mm	Art.Nr.
440 bis 630	950.009



Drehspindelstuhl

Höhe mm	Art.Nr.
460 bis 650	950.010

Gerätewagen

für C-Schiene 30 x 32 x 2 mm

Gerätewagen

Länge 800 mm

- Druckluft-Anschluss: 2 x 3/8"
- Elektro-Anschluss: 2 x 230 V~
- zul. Strombelastung: 10/16 A
- Wartungseinheit: R 3/8"
- Anschlussgewinde: R 3/8"
- Druckluftschlauch, NW: 9,5 mm

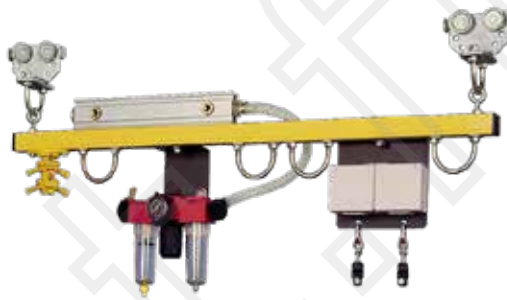

Art.Nr.

920.001

Gerätewagen

Länge 630 mm

- Elektro-Anschluss: 2 x 230 V~
- zul. Strombelastung: 10/16 A



Art.Nr.

920.003

Gerätewagen

Länge 630 mm

- Druckluft-Anschluss: 2 x 3/8"
- Wartungseinheit: R 3/8"
- Anschlussgewinde: R 3/8"
- Druckluftschlauch, NW: 9,5 mm



Art.Nr.

920.005

Gerätewagen in Einfachausführung

für C-Schiene 30 x 32 x 2 mm

Federzug

ohne Arretierung



Gerätewagen in Einfachausführung

- Druckluft-Anschluss: 1 x 3/8"
- Wartungseinheit: R 3/8"

Art.Nr. 920.000



Gerätewagen in Einfachausführung

- Elektro-Anschluss: 1 x 230 V~
- zul. Strombelastung: 10/16 A

Art.Nr. 920.002

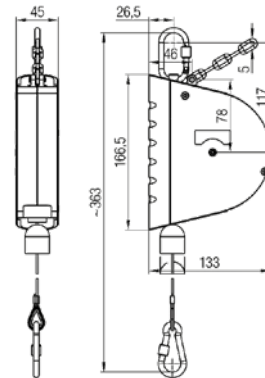

Gerätewagen in Einfachausführung

- Universalausführung mit Karabinerhaken und Leitungshalter - ohne Schlauch oder Leitung

Art.Nr. 920.004

- Gehäuse aus: schlag- und abriebfestem Kunststoff
- Seiltrommel: abriebfester Kunststoff
- Seil: hochfestes Stahlseil, verzinkt, Ø 2 mm mit elastischer Seileinzugsbegrenzung und Karabinerhaken
- Aufhängung: drehbarer Schraubkarabinerhaken
- Seileinzugsbegrenzung (verstellbar)
- Feder: hochfeste Spezial-Triebfeder in vernietet Ausführung, einfache Traglasteinstellung
- Traglast: 1,5 bis 3,0 kg
- Seilauszug: 2,5 m
- Gewicht: 0,8 kg

Art.Nr. 920.006